

## Adatlap | Cikkszám: 2273-203

KOMPAKT vezetékösszekötő; tömör vezetékeknek; max. 2,5 mm<sup>2</sup>; 3 vezeték;  
áttetsző készülékház; narancssárga fedél; Környezeti hőmérséklet: max 60 °  
C (T60); 2,50 mm<sup>2</sup>; átlátszó

[www.wago.com/2273-203](http://www.wago.com/2273-203)



RoHS   
Compliant

BOMcheck.net

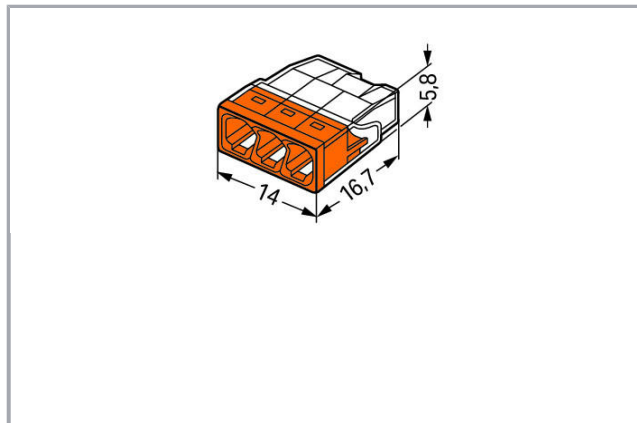

### Termékleírás

Advantages:

- Convenient wiring via extremely compact design
- Push-in termination of up to eight solid conductors
- Cross section range: 0.5 ... 2.5 mm<sup>2</sup> (18 ... 14 AWG)
- Any combination of conductor sizes is possible
- PUSH WIRE® connection terminates solid ("s") copper conductors

### Megjegyzés:

#### Terminating Aluminum Conductors

WAGO spring clamp terminal blocks are suitable for solid aluminum conductors up to 4 mm<sup>2</sup>/12 AWG if WAGO "Alu-Plus" Contact Paste is used for termination.

"Alu-Plus" Contact Paste Advantages:

- Automatically destroys the oxide film during clamping.

—  
A változtatás jogát fenntartjuk.

WAGO Hungária KFT  
Office Park, Szabadság út 117.  
2040 Budaörs  
Tel.: +36 23 791 000  
Email: [info.hu@wago.com](mailto:info.hu@wago.com)

Van bármilyen kérdése a termékeinkkel kapcsolatban?  
Örömmel fogadjuk hívását +36 23 791 000.



- Prevents fresh oxidation at the clamping point.
- Prevents electrolytic corrosion between aluminum and copper conductors (in the same terminal block).
- Provides long-term protection against corrosion.

Using terminal blocks with PUSH WIRE® Spring Pressure Connection Technology, **aluminum conductors must first be cleaned with a blade and then immediately be inserted into the clamping units filled with "Alu-Plus" Contact Paste.**

It is also possible to apply WAGO "Alu-Plus" **additionally** on the whole surface of the aluminum conductor before termination.

Please note that the nominal currents must be adapted to the reduced conductivity of the aluminum conductors:

2.5 mm<sup>2</sup> (14 AWG) = 16 A

4 mm<sup>2</sup> (12 AWG) = 22 A

#### 1. biztonsági utasítás:

földelt hálózatokban

## Adatok

### Elektromos adatok

#### Ratings per IEC/EN 60664-1

Névleges feszültség (II / 2)	450 V
Névleges feszültségimpulzus (II / 2)	4 kV
Névleges áram	24 A
Jelmagyarázat (néveleges)	(II / 2) ≙ Overvoltage category II / Pollution degree 2

#### Csatlakozás adatai

Csatlakozás-technológia	PUSH WIRE®
Beavatkozás típusa	Push-in
Csatlakoztatható vezetékanyagok	Copper Alumínium
Tömör vezeték	0,5 ... 2,5 mm <sup>2</sup> / 20 ... 16 AWG
Csupaszolási hossz	11 mm / 0.43 inch
Csatlakozóhelyek száma	3
Potenciálok összes száma	1
Vezetékezési mód	Oldalsó vezetékezés

#### geometriai adatok

Szélesség	14 mm / 0.551 inch
Magasság	5,8 mm / 0.228 inch

A változtatás jogát fenntartjuk.

WAGO Hungária KFT  
Office Park, Szabadság út 117.  
2040 Budaörs  
Tel.: +36 23 791 000  
Email: [info.hu@wago.com](mailto:info.hu@wago.com)

Van bármilyen kérdése a termékeinkkel kapcsolatban?  
Örömmel fogadjuk hívását +36 23 791 000.

Mélység	16,7 mm / 0.657 inch
---------	----------------------

### Anyaginformációk

Szín	átlátszó
Cover color	orange
UL 94 szerinti gyúlékonysági osztály	V2
Tűzterhelés	0,019 MJ
Tömeg	1 g

### környezeti feltételek

Környezeti hőmérséklet (működési)	60 °C
Continuous operating temperature	105 °C
T-Marking per EN 60998	T60

### Kereskedelmi adatok

Product Group	7 (Push Wire Conn.)
Csomagolás típusa	BOX
Country of origin	DE
EAN/VTSZ	4050821027850
Customs Tariff No.	85369010000

### Tanúsítványok / Jóváhagyások

#### Országspecifikus tanúsítványok

Logo	Tanúsítvány	További tanúsítványok leírása	Tanúsítvány neve
	<b>VDE</b> VDE Prüf- und Zertifizierungsinstitut	EN 60998	40029794

#### Hajózási tanúsítványok

Logo	Tanúsítvány	További tanúsítványok leírása	Tanúsítvány neve
	<b>ABS</b> American Bureau of Shipping	-	15- HG1419918- PDA
	<b>DNV GL</b> Det Norske Veritas, Germanischer Lloyd	EN 60998	TAE000015T

A változtatás jogát fenntartjuk.

WAGO Hungária KFT  
Office Park, Szabadság út 117.  
2040 Budaörs  
Tel.: +36 23 791 000  
Email: [info.hu@wago.com](mailto:info.hu@wago.com)

Van bármilyen kérdése a termékeinkkel kapcsolatban?  
Örömmel fogadjuk hívását +36 23 791 000.



LR  
Lloyds Register

EN 60998

04/20013  
(E8)

## Kapcsolódó termékek

### General accessories

Cikkszám: 2273-500

Rögzítő-távtartó; egy- és kétsoros csatl.; 2273-as széria; kalapsínre/csavaroros szereléshez;  
narancssárga

[www.wago.com/2273-500](http://www.wago.com/2273-500)

Cikkszám: 249-130

Fecskendő; Tartalom: 20 ml Alu-Plus kontakt paszta

[www.wago.com/249-130](http://www.wago.com/249-130)

## Letöltések

### Documentation

#### Additional Information

Technical explanations

2019.04.03.

pdf  
2,1 MB

Letöltés

## CAD/CAE-Data

### CAD data

2D/3D Models 2273-203

URL

Letöltés

### CAE data

EPLAN Data Portal 2273-203

Letöltés

WSCAD Universe 2273-203

Letöltés

## Installation Notes

### Inserting a conductor

A változtatás jogát fenntartjuk.

WAGO Hungária KFT  
Office Park, Szabadság út 117.  
2040 Budaörs  
Tel.: +36 23 791 000  
Email: [info.hu@wago.com](mailto:info.hu@wago.com)

Van bármilyen kérdése a termékeinkkel kapcsolatban?  
Örömmel fogadjuk hívását +36 23 791 000.

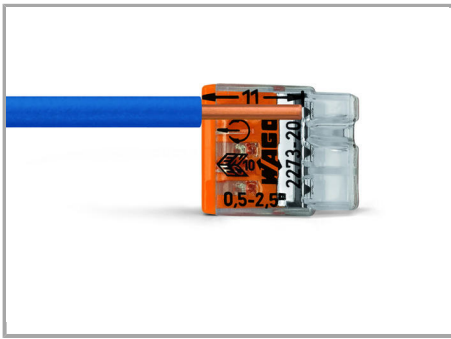

Strip solid conductor to 11 mm / 0.43 inch (see marking).

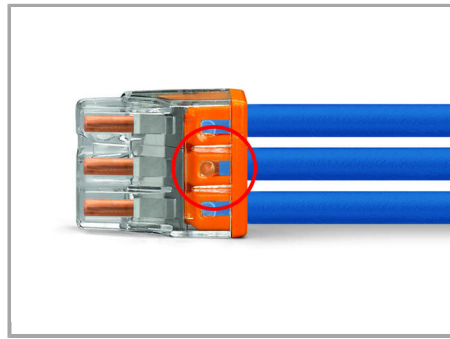

The transparent housing shows if conductors are fully inserted; within the colored base, a clear port shows if the conductor's strip length is correct.

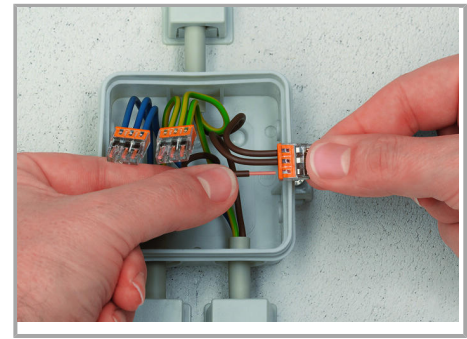

Termination: Insert stripped solid conductor until it hits backstop.

Conductors are correctly stripped if the clear port shows no bare conductor on the unprinted connector side. Picture shows center conductor with exceeded strip length.

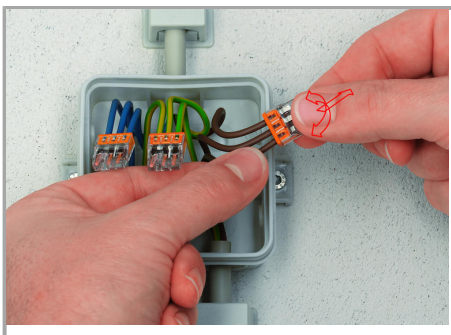

Removal: Hold conductor to be removed and twist alternately left and right while pulling the connector.

### Testing

A változtatás jogát fenntartjuk.

WAGO Hungária KFT  
Office Park, Szabadság út 117.  
2040 Budaörs  
Tel.: +36 23 791 000  
Email: [info.hu@wago.com](mailto:info.hu@wago.com)

Van bármilyen kérdése a termékeinkkel kapcsolatban?  
Örömmel fogadjuk hívását +36 23 791 000.



Testing via test port opposite to conductor entry.

A változtatás jogát fenntartjuk.

WAGO Hungária KFT  
Office Park, Szabadság út 117.  
2040 Budaörs  
Tel.: +36 23 791 000  
Email: [info.hu@wago.com](mailto:info.hu@wago.com)

Van bármilyen kérdése a termékeinkkel kapcsolatban?  
Örömmel fogadjuk hívását +36 23 791 000.